

		W400	W800	W1000	W1100	W1200	W1400	W1600	W1800	W2000
両袖机	D800						●	●		
	D700						●	●		
	D600						●	●		
片袖机	D800			●	●	●	●	●		
	D700			●	●	●	●	●		
	D600			●	●	●	●	●		
脇机	D800	●								
	D700	●								
	D600	●								
平机	D800		●	●	●	●	●	●	●	●
	D700		●	●	●	●	●	●	●	●
	D600		●	●	●	●	●	●	●	●
デスクパネル		●	●	●	●	●	●	●	●	●

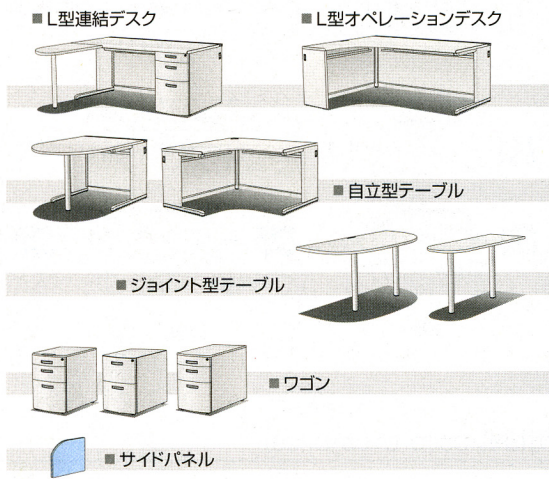

カラーバリエーション

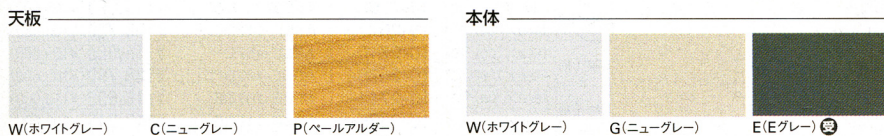

■ ワイヤリング機能

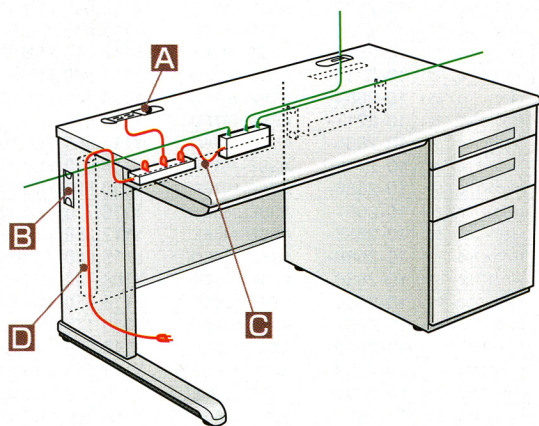

※ D 縦配線ダクトは左右の付け替えができます。

A コードホールオプション

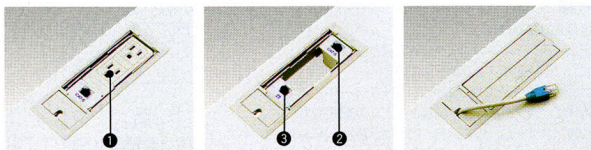

電話コードの取り出し
電話コードは専用ホールから取り出しができます。また、カバーの左右付け替えができます。

- ① アース付2口コンセント **10-0002-0 ACE-2E** ¥4,410(¥4,200)
■コード長さ3m ■合計1500ワット
- ② 電話用中継コネクター **10-0003-0 ACE-TE** ¥3,045(¥2,900)
■NTT仕様標準モジュラージャック1口
- ③ LAN用中継コネクター **10-0004-0 ACE-LA** ¥3,045(¥2,900)
■RJ45 (カテゴリ-5) モジュラージャック1口
LANジャックホルダー **10-0193-0 ACE-LH** ¥1,155(¥1,100)
■1ホルダーに2ヶジャック取付可

B 横配線口

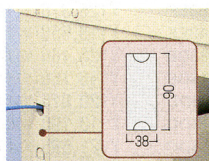

C コード受け
D 縦配線ダクト

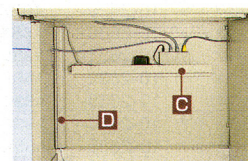

■ 環境への対応 **再生材料** **エコ材料** **エコ塗装** **分別設計**

■ 限られた資源を有効に活用するために、リサイクルしやすい材料や再生材料を積極的に使用しています。
■ リサイクルが容易なように、素材別に分別可能な設計になっております。また、樹脂部材には素材名を表示し、分別を容易にします。
■ 袖箱・ワゴンはシンナーなどの有機溶剤を使わない、人と環境に優しい粉体塗装を施しています。

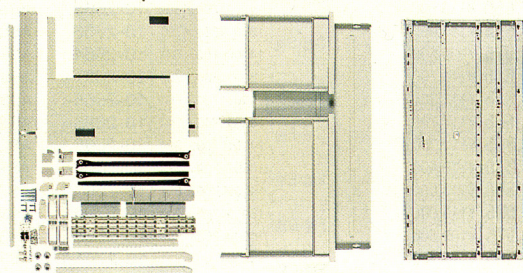

平机ASWE-127Hの分解

■ アジャスター



■ ベントレー(A-11)

